

N 81.1

## Gaslink®-Schienensystem

Isolierten Stromschienen  
SF<sub>6</sub>

## Gaslink® busbar system

Insulated busbar connections  
SF<sub>6</sub>

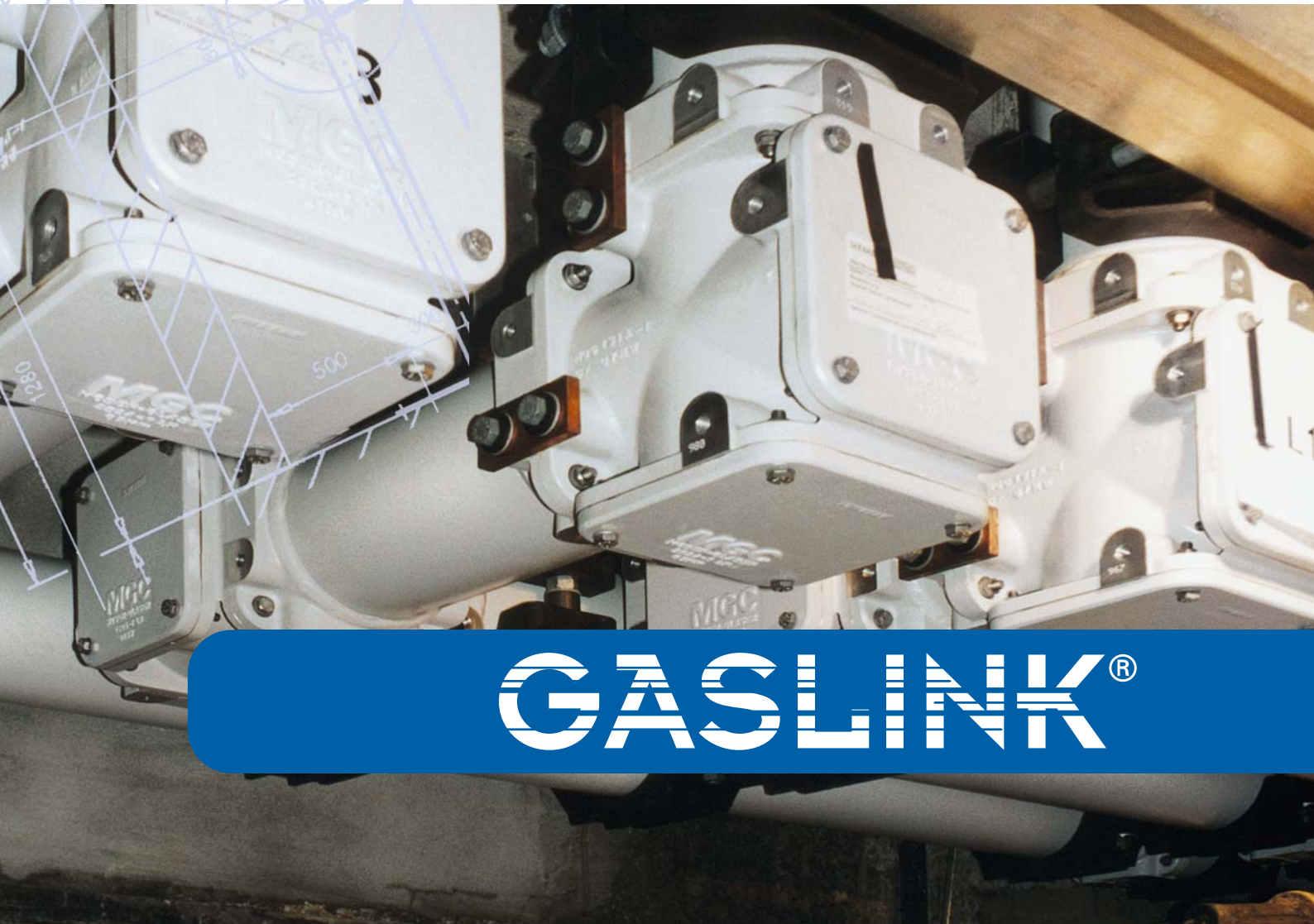

**GASLINK®**

**Unsere Produktpalette:**

**Notre palette de produits:**

**Product range:**



DE 17,5 kV – 2500 A

## Duresca®

**Schienensystem**  
**Systemes de barres**  
**Busbar System**

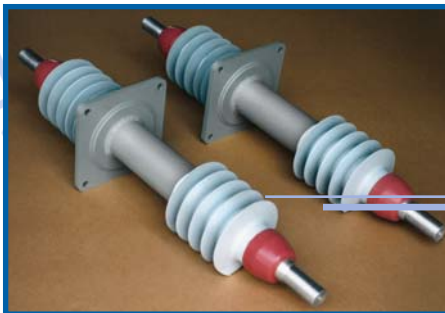

DM21 36 kV – 1600 A

## Duresca®

**Wand-Durchführungen**  
**Traversées murales**  
**Wall Bushings**



TE 24 kV – 1250 A

## Tiresca®

**Schienensystem**  
**Systemes de barres**  
**Busbar System**



DTOI 123 kV – 1250 A

## Travesca®

**Transformator-Durchführung**  
**Traversées pour transformateurs**  
**Transformer-Bushing**

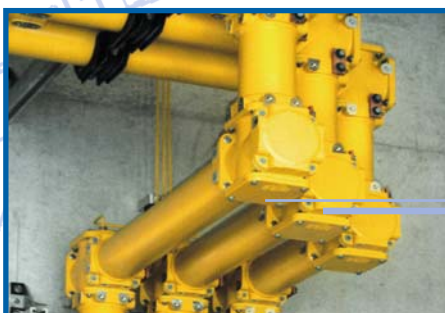

GL 12 kV – 2500 A

## Gaslink®

**Schienensystem**  
**Systemes de barres**  
**Busbar System**

### Einleitung

SF<sub>6</sub>-Gas ist seit über 25 Jahren als Isoliermedium in der Mittel- und Hochspannung im Einsatz. Die elektrische Festigkeit von SF<sub>6</sub>-Gas ist wesentlich höher als die von Luft. SF<sub>6</sub>-Gas ist chemisch neutral, ungiftig und nicht brennbar. Aufgrund dieser Merkmale und der steigenden Marktnachfrage nach gekapselten Mittelspannungsanlagen hat MGC die Produktion von den SF<sub>6</sub>-isolierten Stromschienen Typ **GASLINK®** in das Lieferprogramm aufgenommen.

### Spezifische merkmale

- die modularen Bauteile erlauben individuelle Lösungen für kompakte Mittelspannungsanlagen
- das SF<sub>6</sub>-Gasisolierte System besteht aus Aluminium- bzw. Kupferleitern, die über typengeprüfte Hochstrom-Steckkontakte verbunden sind
- die Leiter sind mit speziellen Hochspannungsisolatoren in berührungssicheren Aluminium-schutzrohren zentriert
- minimaler Phasenabstand der zu jeder kompakten SF<sub>6</sub>-Schaltanlage passt
- SF<sub>6</sub>-Gasschottung erlaubt die Trennung von zwei Gasräumen mit unterschiedlichem Druck. Jeder Gasraum des **GASLINK®** Systems wird über ein separates Control-Panel überwacht
- universelle Winkelgehäuse aus Aluminiumguss erlauben Richtungsänderungen und Abzweige in allen 3 Dimensionen
- die hervorragende Dichtigkeit wird durch besondere SF<sub>6</sub>-feste O-Ringe in eigens dafür konstruierten Nuten erreicht, die eine maximale Leckrate von < 0,5 % pro Jahr garantieren
- die nötigen Durchführungen an Luft/Öl für den Anschluss von Transformatoren, Drosseln, Kapazitäten oder Apparaten werden in der bekannten und bewährten **DURESCA®**-Technik hergestellt
- schnelle und einfache Montage durch standardisierte Bauteile – kein Spezialwerkzeug notwendig

### Technische Daten

Nennspannung:	bis 40,5 kV
Nennstrom:	2500 / 3150 A
therm. Kurzschlussstrom:	40 kA, 3 s
dyn. Kurzschlussstrom:	110 kA
Nennbetriebsdruck:	0,15 MPa / 0,25 MPa absolut
max. Berstdruck:	0,35 MPa Überdruck
max. Leckrate pro Jahr:	kleiner 0,5 %
min. Phasenabstand:	200 mm
Ausführung:	Innenraum
Option:	Freiluftanschluss mit <b>DURESCA®</b> SF <sub>6</sub> -Freiluft Durchführung

# Schienensystem

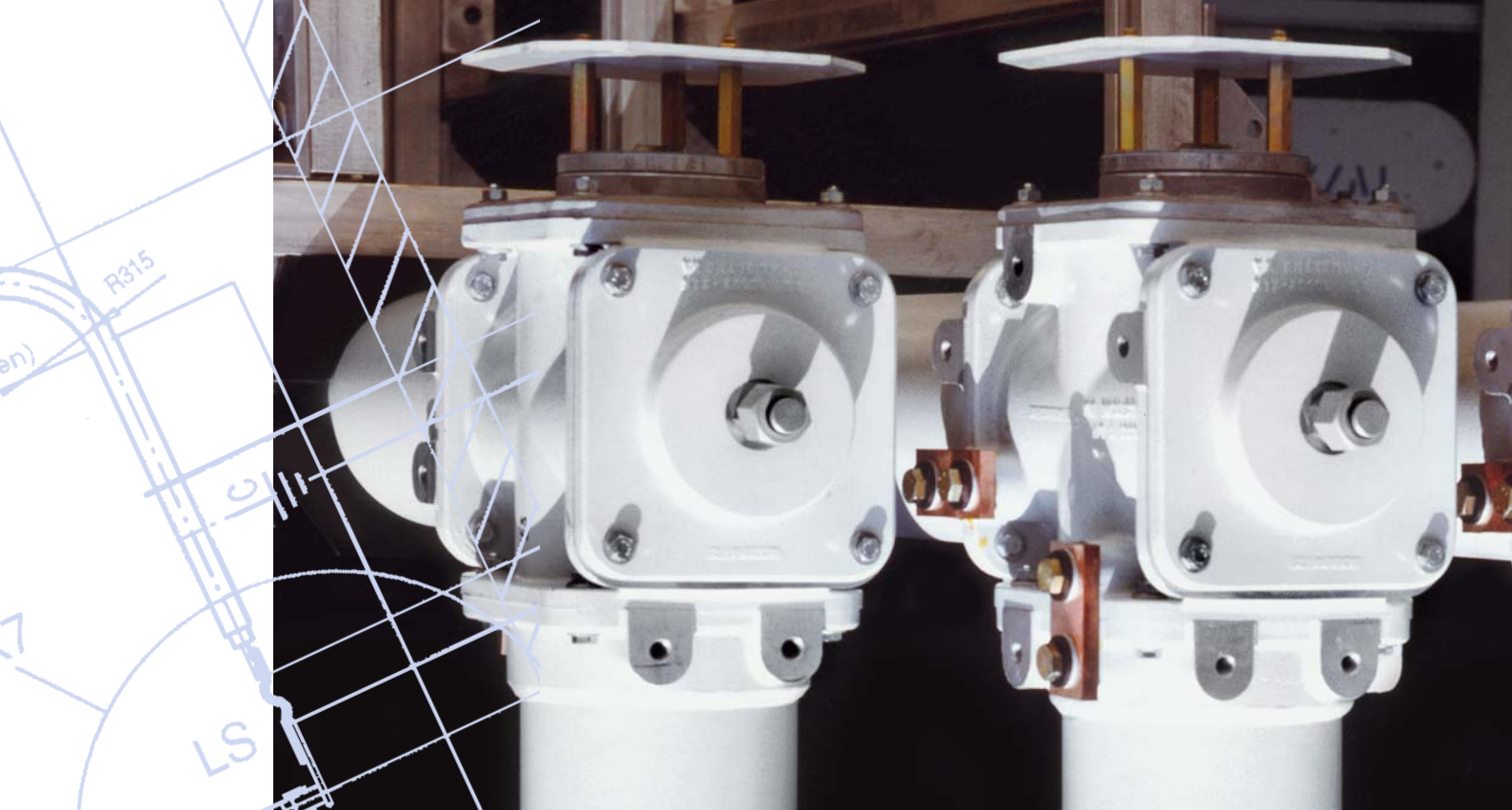

#### **Vielseitige Vorteile**

- Berührungssicher
- Selbstheilende Gasisolation
- Kostenersparnis durch den Einsatz von Schottdurchführungen. Der Einsatz von Schottdurchführungen ermöglicht es dem SF<sub>6</sub>-Schaltanlagenhersteller, die Schaltanlage im seinem Werk zu prüfen und mit SF<sub>6</sub> gefüllt auf die Baustelle zu liefern. Dadurch reduzieren sich die Montagekosten wie z.B. der aufwendige Anschluss des Systems an die SF<sub>6</sub>-Schaltanlage, füllen der Schaltanlage mit SF<sub>6</sub>, Spannungs- und Druckprüfungen der Schaltanlage vor Ort usw.
- keine zusätzlichen Brandschutzsysteme notwendig
- einfache Befestigungsvorrichtung
- beliebige Anschlussmöglichkeit SF<sub>6</sub>, Öl oder Luft, Innenraum oder Freiluft
- nahezu wartungsfrei, daher grosse Serviceintervalle
- Rückgewinnung von SF<sub>6</sub>-Gas bei Demontage
- modularer Aufbau
- kurze Lieferzeiten durch Verwendungen von Standardelementen
- keine Alterungserscheinungen im Isoliermedium
- keine Verschleissteile, kurze Reparaturzeit nach Störfall
- Einsatz unter extremen Umgebungsbedingungen möglich
- Drucküberwachung mittels Control-Panel
- kleine Abmessungen und geringe Gewichte
- einfache und rasche Montage, da vordimensionierte Standardgrößen, die alle im Werk vorgeprüft sind
- einfache nachträgliche Änderungsmöglichkeiten (Erweiterungen)

#### **Einsatzgebiet**

- Verbindungen zwischen SF<sub>6</sub>-Schaltanlagen
- Verbindungen zwischen SF<sub>6</sub>-Schaltanlagen und Transformatoren
- Verbindungen zwischen SF<sub>6</sub>-Schaltanlagen und nicht SF<sub>6</sub>-gasisolierten Apparaten (z.B. Drosselspulen)
- Verbindungen zwischen SF<sub>6</sub>-Schaltanlagen und Kabelanschlüssen

## Introduction

For more than 25 years, SF<sub>6</sub>-gas has been used for insulating purposes in the medium voltage and high voltage field. The electrical strength of SF<sub>6</sub> is considerably higher than of air. SF<sub>6</sub>-gas is chemically neutral, non-toxic and non-inflammable. Because of these characteristics and the increasing demand for totally enclosed medium voltage equipment, MGC Technology Ltd. has expanded their manufacturing program to include SF<sub>6</sub>-insulated busbar connections **GASLINK**<sup>®</sup>.

## Characteristics

- modular construction elements allow individual solutions for any compact medium voltage equipment
- the SF<sub>6</sub>-gas-insulated system consists of aluminium or copper conductors interconnected by type-tested high current plugs
- special high voltage insulators are used to center these conductors inside aluminium protecting tubes
- minimum phase distance suitable for adaptation to any compact SF<sub>6</sub>-switchgear
- SF<sub>6</sub>-gas partition allows you to separate two different gas chambers with different pressures. The pressure control of the **GASLINK**<sup>®</sup> Busbar system will be made by a separate control-panel
- universal angle-type cast-aluminium housings allow changes of direction and branch-offs in all three dimensions
- excellent sealing is guaranteed by special SF<sub>6</sub>-proof O-rings inserted in specially designed grooves with a maximum leakage of no more than 0,5 per cent per year.
- high quality **DURESCA**<sup>®</sup>-insulated bushings are used to connect air/oil-insulated transformers, coils, capacitors and other apparatus
- simple and quick assembly by standardized elements; no special tooling required

## Technical Data

Rated Voltage:	up to 40,5 kV
Rated Current:	2500 / 3150 amps
Rated thermal short-Time Current:	40 kA, 3 s
Rated dynamic impulse Current:	110 kA
Rated Operating Pressure:	0,15 MPa / 0,25 MPa absolute
Maximum Burst Pressure:	0,35 MPa gauge
Maximum Leakage per year:	less than 0,5 per cent
Minimum Phase Distance:	200 mm
Design:	for indoor application
Option:	for outdoor connection with <b>DURESCA</b> <sup>®</sup> SF <sub>6</sub> -outdoor bushings

# Busbar System



### Multiple advantages

- protected against electrical shock hazards
- self-recombining gas insulation
- Cost reduction with applying of gas partition bushings. With the application of partition bushings the Manufacturer of GIS – Switchgears can perform all necessary electrical and gas pressure tests in his workshop. After performed tests it the GIS – Switchgears can be delivered complete, gas filled and with already erected gas partition bushings to site. This way makes possible to safe costs and time by the erection at site, it is not necessary to make all tests again.
- additional fire protection not required
- simple fixation devices
- any connection to SF<sub>6</sub>-, oil- or air-insulated, indoor or outdoor equipment possible
- nearly maintenance-free; therefor long service intervals
- recycling of gas while dismounting
- modular design
- short delivery periods due to standardized elements
- no aging effects on insulating material
- no deterioration; extremely short repair time in case of fault
- suitable for operation under extreme service conditions
- SF<sub>6</sub>-insulation test can be made without interrupting operation
- small dimensions, low weight
- easy and quick assembly and erection due to pre-manufactured and pre-tested standard elements
- subsequent changes or extension of existing installation without difficulties

### Range of use

- Connections between GIS - Switchgears
- Connections between GIS and Transformers
- Connections between GIS and non SF<sub>6</sub>-insulated Equipment (such as short circuit current reactors)
- Connections between GIS and Cables

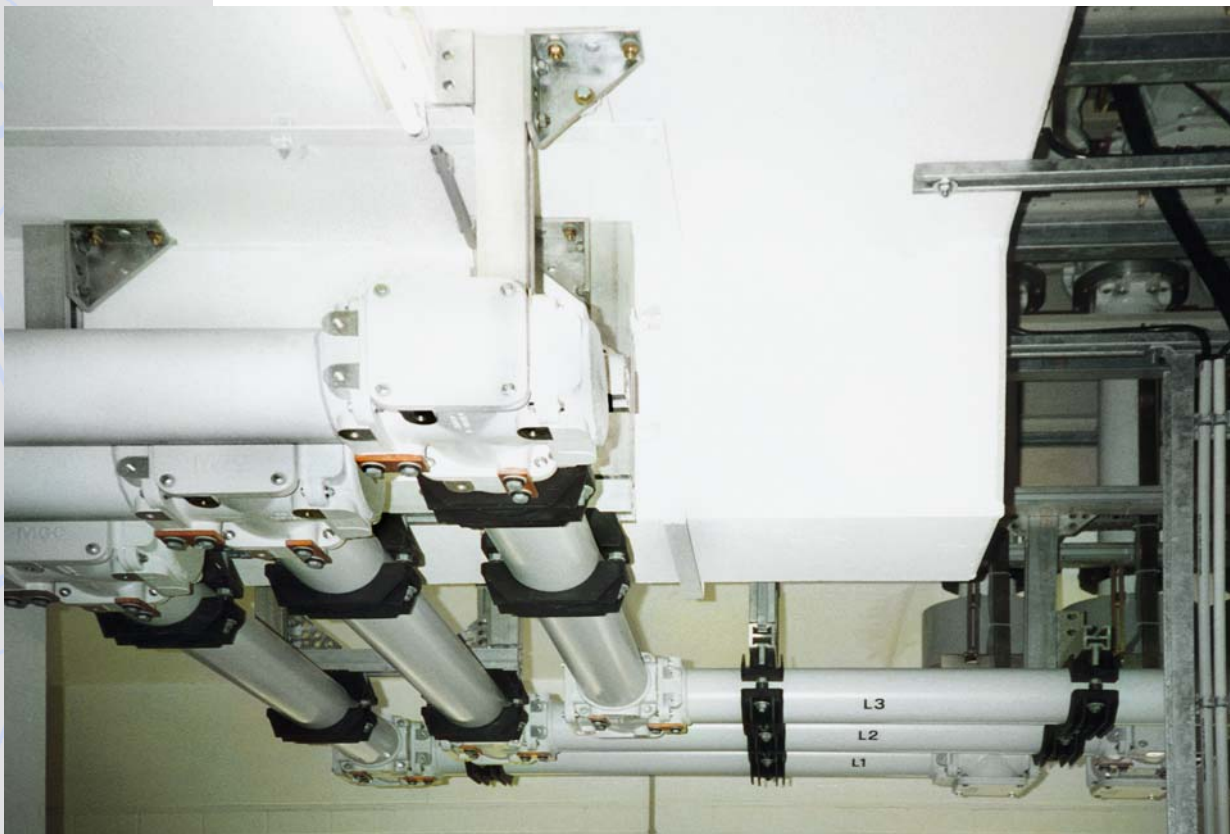
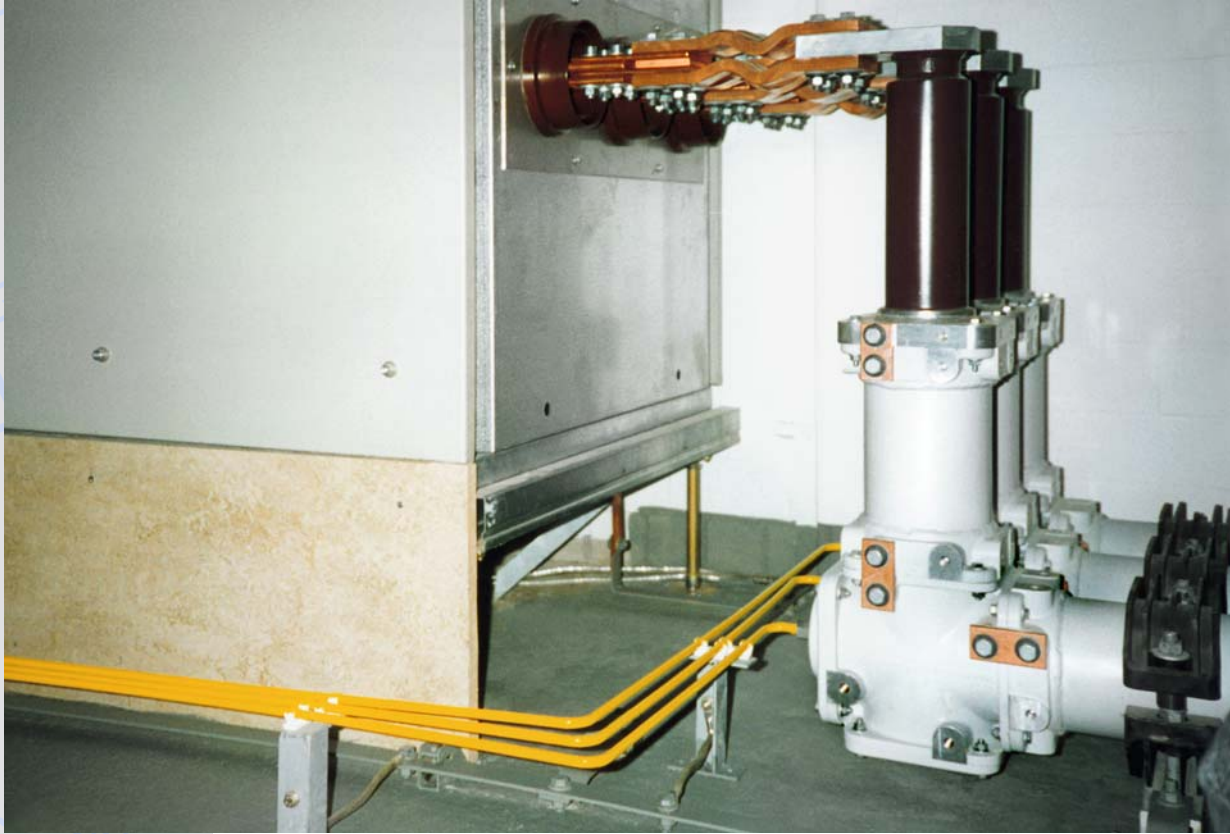

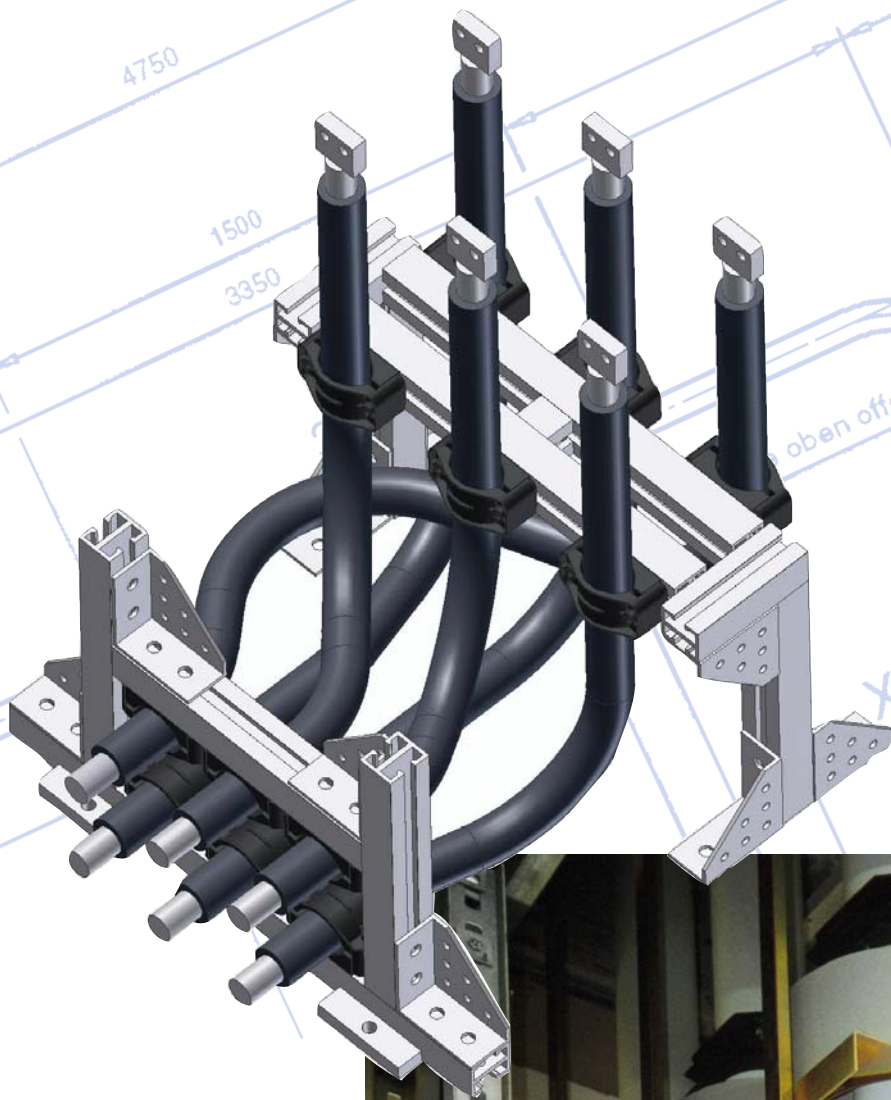

MGC Moser-Glaser AG  
Lerchenweg 21  
CH-4303 Kaiseraugst  
Schweiz / Suisse / Switzerland

Telefon +41 61 467 61 11  
Telefax +41 61 467 61 10  
Internet [www.mgc.ch](http://www.mgc.ch)  
E-Mail [info@mgc.ch](mailto:info@mgc.ch)

Vertreten durch / Represented by / Représenté par:

